

COMPACT  
**disc**  
DIGITAL AUDIO

*Artistry in Sound*

**ONKYO**

# ***DX-6820/6810***

**Compact Disc-Spieler**

**Bedienungsanleitung**

- **H**erzlichen Glückwunsch zum Kauf des Compact Disc-Spielers DX-6820/6810 von ONKYO. • Bitte lesen Sie sich diese Bedienungsanleitung vor dem Anschließen und der Inbetriebnahme dieses Geräts durch. • Wenn Sie sich an die in dieser Anleitung erwähnten Tips halten, werden Sie schnell in der Lage sein, die Qualität des DX-6820/6810 voll auszukosten. • Bitte heben Sie diese Bedienungsanleitung auf, da Sie sie vielleicht noch einmal brauchen.

## INHALT

Eigenschaften .....	1
Wichtige vorbeugende Maßnahmen .....	1
Vorsichtsmaßnahmen.....	2
Vor der Inbetriebnahme dieses Geräts.....	3
Anschlußdiagramm .....	4
Bedienungselemente und Bezeichnungen.....	5
Normale Betriebsarten.....	7
Speicherfunktion.....	9
Spezielle Betriebsarten .....	11
Betriebsprobleme und deren Behebung .....	14
Technische Daten.....	14

## Eigenschaften

- **1-Bit D/A Wandler**  
Während herkömmliche CD-Spieler konventionelle Multibit D/A Wandler verwenden, ist der DX-6820/DX-6810 mit neuartigen "1 Bit" System D/A Wandlern ausgestattet. Die bei konventionellen "MultiBit" Wandlern erforderliche Reihenschaltung in Zweitoren fällt dadurch weg. Auch das feine Trimmen, das solche Schaltungen brauchen, um die geeignete Linearität zu erzielen, wird überflüssig. Die Linearität ist beim 1-Bit-System bedeutend besser, als bei konventionellen D/A-Wandlern.
- **Speicher für 20 Titel mit Musikkalender**  
Sie können bis zu 20 Titel in jeder beliebigen Reihenfolge programmieren und die gewählten Titel mit Hilfe des oft nützlichen Musikkalenders bestätigen.
- **Zeiteditierfunktion für Aufnahmen mit Cassettenband**  
Die Zeiteditierfunktion dient zum Editieren ebenso zum Aufnehmen mit Cassettendeck. Sie brauchen nur die Aufnahmezeit für das Cassottenband einzugeben. Es erscheint die Anzahl der Titel, die auf Bandseite A und B Platz finden, im Display.
- **Zufallsfunktion (Random) und 4 Wiederholfunktionen (DX-6820)**  
Schalten Sie die Zufallsfunktion ein, um die Reihenfolge, in der die Titel (maximal 99 Titel) abgespielt werden, dem Zufall zu überlassen. Dies kann sich zum Beispiel für die Hintergrundmusik bei einer Party als nützlich erweisen. Flexibilität bieten auch die 4 Wiederholfunktionen: Einzeltitel, die Gesamtanzahl der Titel, die programmierten Titel und die Titel des Zufallskalenders.
- **3 Wiederholfunktionen (DX-6810)**  
Bei dem DX-6810 haben Sie die Wahl zwischen drei Wiederholfunktionen: Einzeltitel, die Gesamtanzahl der Titel und die programmierten Titel.
- **Digitalfilter mit 8fachem Oversampling**
- **Optischer digitaler Ausgang (DX-6820)**

## Wichtige vorbeugende Maßnahmen

### "ACHTUNG"

UM FEUER UND STROMSCHLAGE ZU VERMEIDEN, SOLLTE DAS GERÄT WEDER REGEN NOCH FEUCHTIGKEIT AUSGESETZT WERDEN.

### VORSICHT

UM STROMSCHLAGE ZU VERMEIDEN, WEDER DAS GEHAUSE (NOCH DIE RÜCKSEITE) OFFNEN. NICHTS IM GEHAUSE DARF VOM BENUTZER GEWARTET WERDEN. WENDEN SIE SICH AN DEN QUALIFIZIERTEN KUNDENDIENST.



- Innenteile dürfen nur von einem qualifizierten Wartungstechniker berührt werden
- In den folgenden Fällen das Gerät von einem Wartungstechniker überprüfen lassen:
  - A bei beschädigtem Netzkabel oder Netzstecker;
  - B wenn Fremdkörper oder Flüssigkeiten in das Gerät gelangt sind;
  - C falls das Gerät Regen ausgesetzt war;
  - D bei Störungen und drastischem Leistungsabfall;
  - E wenn das Gerät fallengelassen bzw. das Gehäuse beschädigt wurde.
- Nicht in dieser Bedienungsanleitung aufgeführte Wartungsarbeiten dürfen nur von ausgebildetem Fachpersonal vorgenommen werden. Sollten solche Arbeiten oder Reparaturen erforderlich werden, wenden Sie sich bitte an den Onkyo-Händler oder -Kundendienst.

#### BESONDERE VORSICHTSMASSNAHMEN FÜR CD-SPIELER

Dies Gerät enthält einen Laser. Der Gebrauch von Bedienungselementen oder die Durchführung von Operationen, die nicht in dieser Anleitung erwähnt werden, können zu Bestrahlung führen.

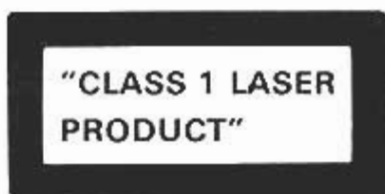

1. Dieses Hinweisschild besagt, daß das Gerät mit einem Lasersystem der Klasse 1 ausgestattet ist.
2. Um etwaigen Störungen bzw. einer Beschädigung des Lasersystems vorzubeugen, darf das Gehäuse des Gerätes nur von ausgebildetem Fachpersonal geöffnet werden.

#### Bescheinigung des Importeurs

Hiermit wird bescheinigt, daß das Compact Disc Spieler Modell No. DX-6820/6810 in Übereinstimmung mit den Bestimmungen der EG-Direktive 87/308/EWG und Vfg 1046/84 (VDE 0875/0871) funktionsfähig ist. Der Deutschen Bundespost wurde das Inverkehrbringen dieses Gerätes angezeigt und die Berechtigung zur Überprüfung der Serie auf Einhaltung der Bestimmungen eingeräumt.

Importeur: ONKYO DEUTSCHLAND GmbH ELECTRONICS

## Vorsichtsmaßnahmen

### 1. Garantieschein

Die Seriennummer dieses Gerätes finden Sie an der Gerätehinterrseite. Tragen Sie diese zusammen mit der Modellnummer in die Garantiekarte ein. Die Garantiekarte an einem sicheren Ort verwahren.

### 2. Nicht mit nassen Händen berühren.

Bei Anfassen des Gerätes oder des Netzkabels mit nassen bzw. feuchten Händen besteht Stromschlaggefahr. Falls Flüssigkeiten in das Gerät eingedrungen sind, dieses unbedingt vom Service überprüfen lassen.

### 3. Aufstellung des CD-Spielers

- Auf gute Belüftung achten  
Achten Sie darauf, daß das Gerät von allen Seiten gut belüftet ist, besonders, wenn dieses in einem Audio-Rack untergebracht wird. Bei blockierter Lüftung kann es durch Überhitzung (Wärmestau) zu Fehlbetrieb kommen. Auch darauf achten, daß das Gerät waagrecht steht. Bei Aufstellung auf der Seite oder auf schrägen Unterlagen ist einwandfreier Betrieb nicht gewährleistet.
- Direktes Sonnenlicht und die Nähe von Heizkörpern usw vermeiden, da sich sonst durch zu starkes Ansteigen der Geräteinnentemperatur die Lebensdauer des Geräts verkürzen könnte.
- Darauf achten, daß keine Vibrationen auf das Gerät übertragen werden. Auf keinen Fall auf eine Lautsprecherbox stellen.
- Meiden Sie staubige und feuchte Orte, sowie Lautsprechervibrationen. Stellen Sie das Gerät niemals auf einen Lautsprecher.
- Die Nähe von Rundfunk- und Fernsehempfängern vermeiden.  
Bei Aufstellung in direkter Nähe von Fernsehern und Tunern kann deren Empfangsqualität durch Rauscheinstrahlung beeinträchtigt werden.

### 4. Pflege

Fronttafel, Rückwand und Gehäuse regelmäßig mit einem weichen Lappen abwischen. Bei starker Verschmutzung einen in milder Seifenwasserlösung angefeuchteten (nicht nassen) Lappen verwenden. Danach sofort mit einem trockenen Tuch abwischen. Niemals Terpentin, Alkohol oder andere chemische Lösungsmittel verwenden, da durch diese das Finish beschädigt bzw. die Beschriftung abgelöst werden könnte.

### 5. Wichtige Punkte zur Beachtung

- Wenn das Gerät aus einer kalten Umgebung in einen warmen Raum gebracht oder der Raum schnell aufgeheizt wird, beschlägt das Laser-Objektiv mit Feuchtigkeit, was Betriebsstörungen hervorruft. In solchen Fällen die CD wieder entnehmen und das Gerät etwa eine Stunde lang eingeschaltet stehen lassen.
- Darauf achten, daß, abgesehen vom Einsetzen und Entnehmen der Platte, der Disc-Einschub stets geschlossen sein sollte, um das Eindringen von Staubpartikeln zu verhindern.
- Beim Transport darauf achten, daß Sie mit dem Gerät nicht an Wände oder andere Hindernisse stoßen.

## Vor der Inbetriebnahme dieses Geräts

### 1. Standardzubehör

Ausgangskabel x 1



RI Fernbedienungskabel x 1



nur für den DX-6820

Fernbedienung  
RC-196C x 1  
Batterie x 2



### 2. Einlegen der Batterien des Fernbedienungsteils (nur für den DX-6820)

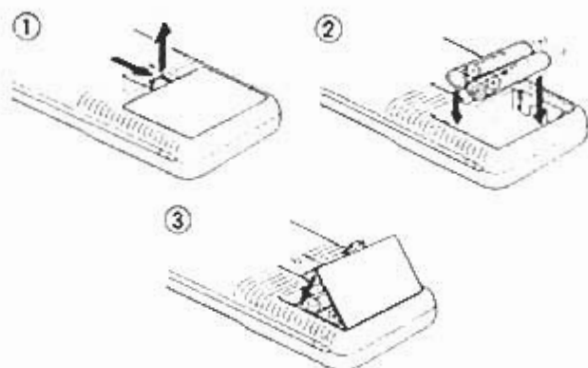

- 1 Den Batteriefachdeckel an der Rückseite des Fernbedienungsteils in Pfeilrichtung schieben und nach oben abziehen
- 2 Die beiden mit dem Fernbedienungsteil mitgelieferten Batterien oder zwei Batterien der in der Tabelle angegebenen Sorte einlegen. Beim Einlegen auf richtige Polarität (Ausrichtung von Plus- und Minuspol) achten.
- 3 Den Batteriefachdeckel wieder aufsetzen

### Batterien

- Das Fernbedienungsteil wird durch zwei Batterien mit Strom versorgt. Vor dem ersten Einsatz die beiden Batterien (mitgeliefert) wie in der Zeichnung dargestellt einlegen.
- Die durchschnittliche Lebensdauer der Batterien beträgt ein Jahr. Dieser Zeitraum kann länger oder kürzer sein, je nach Verwendungshäufigkeit und Umgebungsbedingungen (Temperatur und Luftfeuchtigkeit).
- Wenn das Fernbedienungsteil nicht arbeitet, obwohl die Regler an der Frontplatte des Tuners richtig arbeiten, sollten die Batterien ausgetauscht werden. Nur die in der folgenden Tabelle beschriebenen Batterien verwenden.

Typ	Spannung	Größe
Manganbatterien	1.5V	R6 (AA, Mignonzellen)

### HINWEISE:

1. Verbrauchte Batterien niemals im Batteriefach belassen, da sie lack werden können und die austretende Säure das Fernbedienungsteil beschädigen kann.
2. Beim Einlegen der Batterien immer die richtige Polarität (Ausrichtung von Pluspol (+) und Minuspol (-)) beachten
3. Keine Nickel-Cadmium-Batterien (aufladbar) verwenden.
4. Nicht eine Batterie des vorgeschriebenen Typs (Mangan) und eine Alkalibatterie zusammen verwenden.
5. Immer beide Batterien zur gleichen Zeit austauschen; nicht alte und neue Batterien zusammen verwenden

### Handhabung der Compact Discs

Offnen der Disc-Packung und Entnehmen der CD

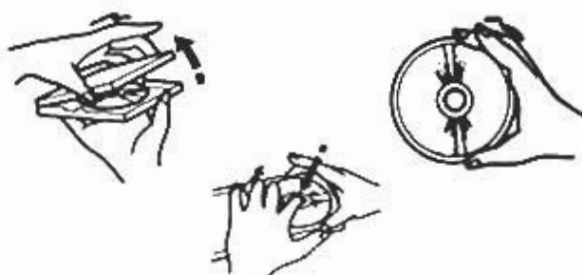

- Beim Umgang mit den CDs Vorsicht walten lassen, um diese vor Kratzern, Verschmutzungen und Beschädigungen zu schützen.
- Ein trockenes weiches Tuch verwenden, um Fingerabdrücke usw. abzuwischen.
- CDs nicht mit Alkohol (keinesfalls Methylalkohol), Wasser, Schallplattenpflegemitteln und Anti-Statik-Lösungen abwischen.
- Direktes Sonnenlicht, Orte mit extrem hoher Luftfeuchtigkeit und kalte Orte vermeiden.
- Falls eine Diskette längere Zeit nicht gebraucht wird, sie wieder in ihre Box legen. Nicht im CD Spieler belassen

## Anschlußdiagramm

- Den Netzstecker einstecken, wenn alle Verbindungen richtig hergestellt sind.

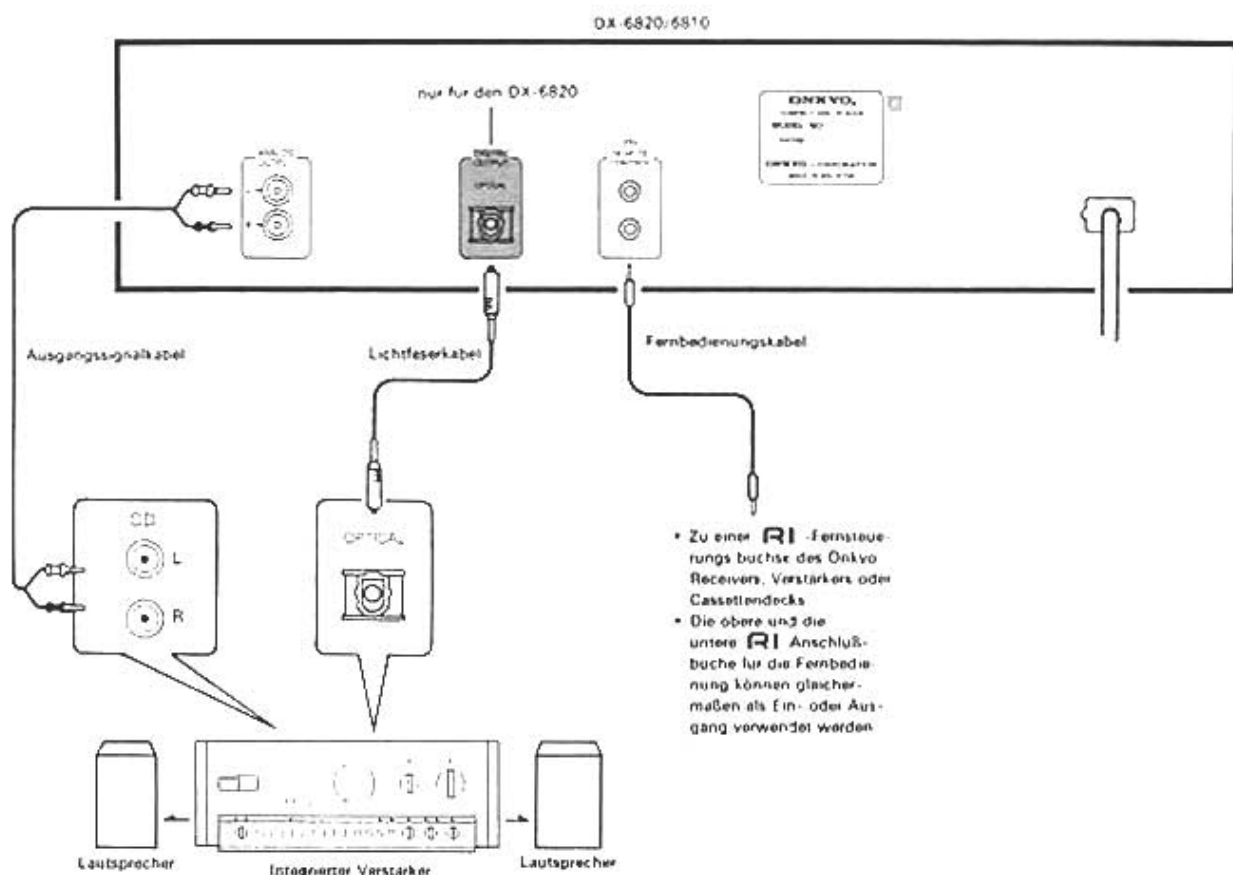

### Anschluß an analoge OUTPUT-Buchsen

- Die Ausgangsbuchsen OUTPUT dieses Geräts mit den Eingangsbuchsen AUX oder CD eines Verstärkers verbinden. Wenn diese Verbindungen hergestellt werden, immer sicherstellen, daß der linke und rechte Kanal nicht gekreuzt angeschlossen werden

### Digital-Anschlüsse (DIGITAL OUTPUT) (nur für den DX-6820)

- Dieses Gerät hat ein digitales Audio-Interface und entsprechende Anschlüsse für optische Ausgänge.

#### HINWEIS:

Die optische Ausgangsbuchse hat eine Schutzkappe. Diese Kappe muß vor der Verwendung der Buchse abgenommen werden. Wenn die Buchse nicht verwendet wird, diese Kappe immer auf die Buchse stecken.

### Fernsteuerungsbuchsen

Die Fernsteuerungsbuchsen dienen mit Hilfe des Fernsteuerungskabels zum Anschluß von ONKYO-Bausteinen, die das "RI"-Symbol tragen. Das Cassettendeck mit dem "RI"-Symbol kann zusammen mit dem DX-6820 über das als Sonderzubehör erhältliche Fernbedienungsteil RC-196C gesteuert werden. Bei Anschluß dieses Geräts an ONKYO-Bausteine mit dem "RI"-Symbol ist die Fernsteuerung auch über das Fernbedienungsteil des jeweiligen Bausteins möglich. (Nähere Einzelheiten entnehmen Sie bitte der Bedienungsanleitung Ihres Stereoreceivers oder Verstärkers.)

#### HINWEIS:

Geräte ohne das ONKYO-"RI"-Symbol sind nicht an die **RI**-Fernsteuerungsbuchse anzuschließen, da dies zu Schäden am betreffenden Gerät führen kann.

## Bedienungselemente und Bezeichnungen

### Fronttafel

Weitere Einzelheiten über Tasten und Regler erfahren Sie bitte auf der in [ ] angegebenen Seite.

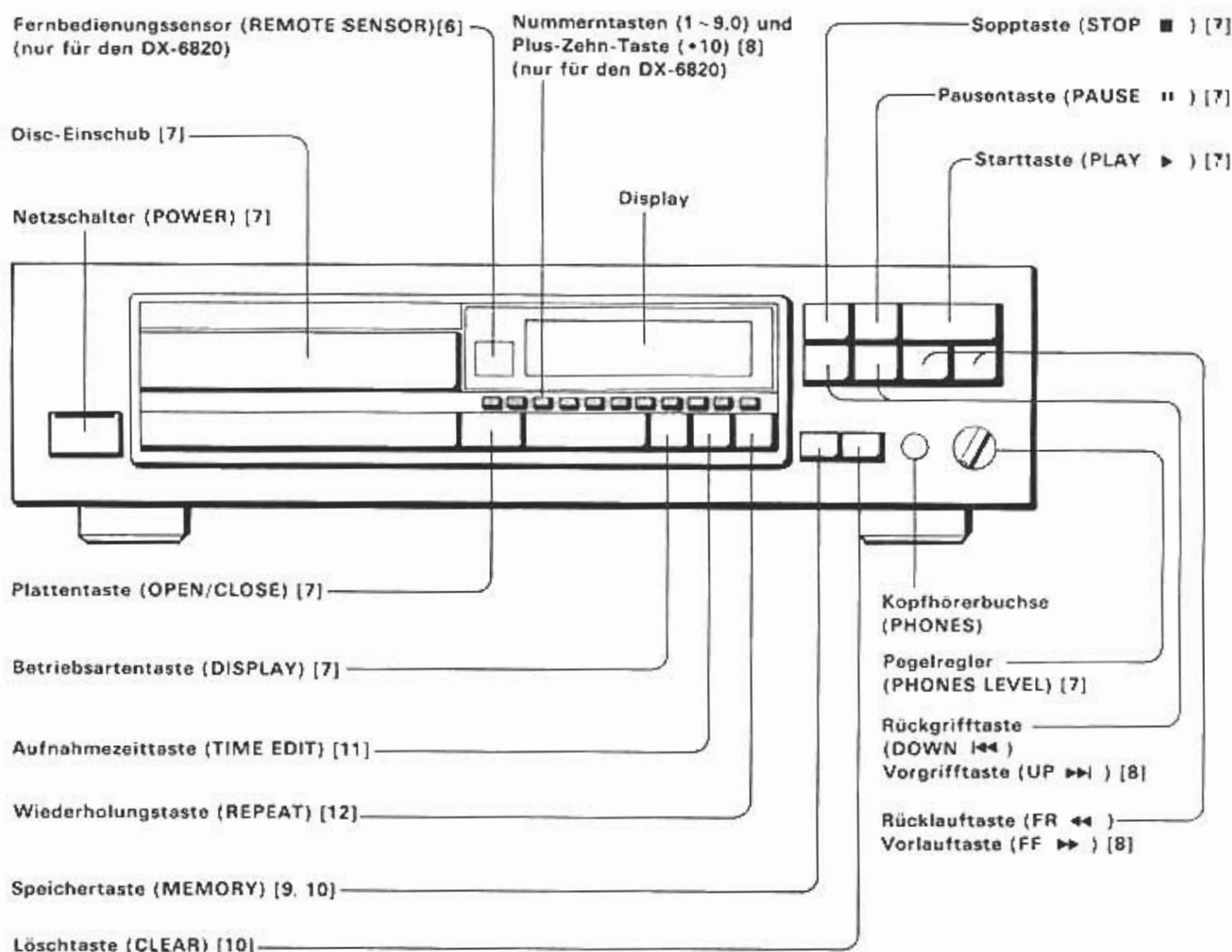

### Display

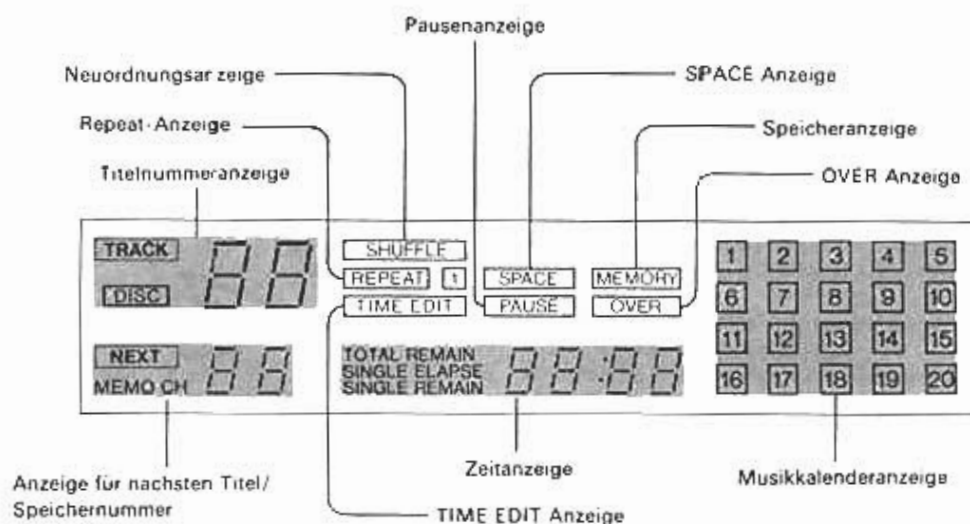

## Fernbedienung RC-196C (nur für den DX-6820)

- Tasten, die hierunter nicht beschrieben werden, werden auf die gleiche Weise wie diejenigen der Haupteinheit betätigt.

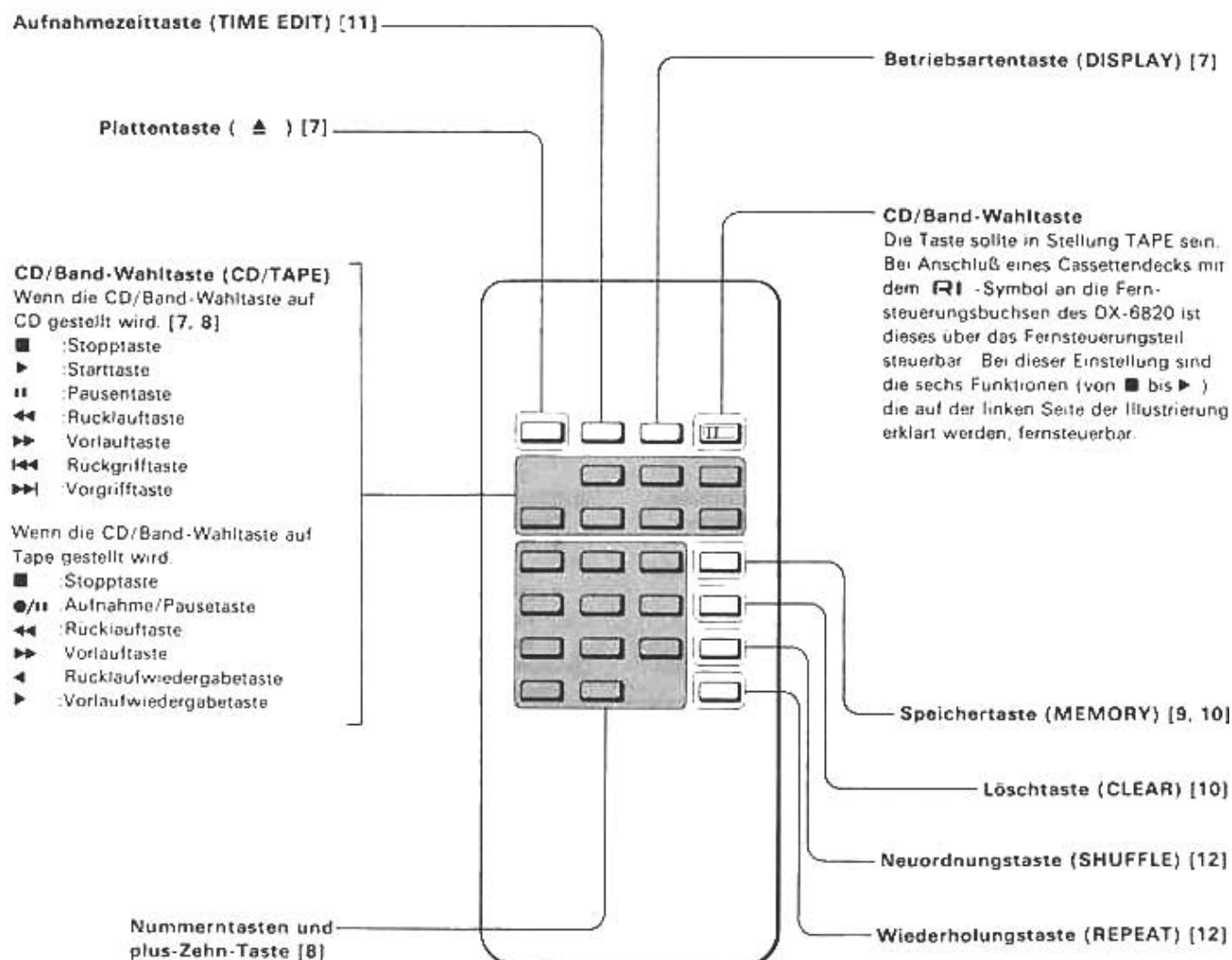

## Verwendung des Fernbedienungsteils

1. Wenn das Fernbedienungsteil längere Zeit über nicht verwendet werden soll, die Batterien herausnehmen.
2. Die Batterien des Fernbedienungsteils müssen regelmäßig ausgetauscht werden.
3. Dieses Gerät sendet Infrarotstrahlen aus. Darum kann es sein, daß Befehle nicht richtig empfangen werden, wenn helles Licht auf die Frontplatte auftrifft. Um das zu vermeiden, das Gerät so aufstellen, daß helles Licht nicht direkt auftrifft.
4. Wenn das Gerät in einem Audiorack hinter einer Glastür aufgestellt wird, so darf diese Glastür nicht aus getöntem Glas bestehen oder mit Dekorationen versehen sein. Dadurch wird der richtige Signalempfang gestört oder verhindert.
5. Durch Verwendung von anderen mit Infrarotstrahlen arbeitenden Geräten im gleichen Raum können Störungen bewirkt werden.
6. Der Sender des Fernbedienungsteils arbeitet bis zu einem Abstand von ca. 5m. Das Sendefenster muß dabei stets auf das Empfangsfenster am CD-Player gerichtet sein.
7. Wenn dieses Fernbedienungsteil nicht richtig arbeitet, zuerst prüfen ob die Batterien stark genug sind. Wenn das Problem auch bei frischen Batterien besteht, den Onkyo-Kundendienst benachrichtigen.

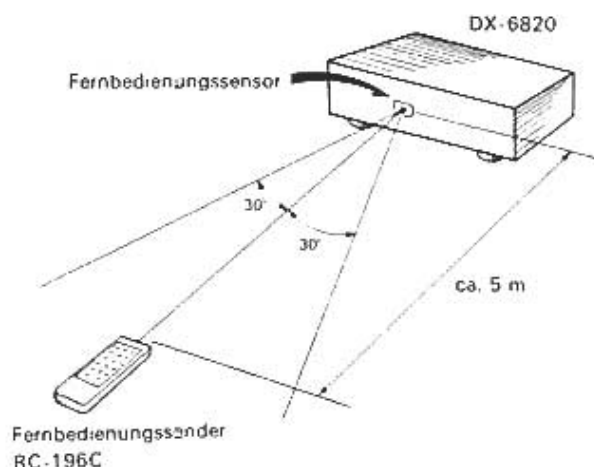

## Normale Betriebsarten

Zum Laden und zur Wiedergabe einer CD-Platte (Normalbetrieb)

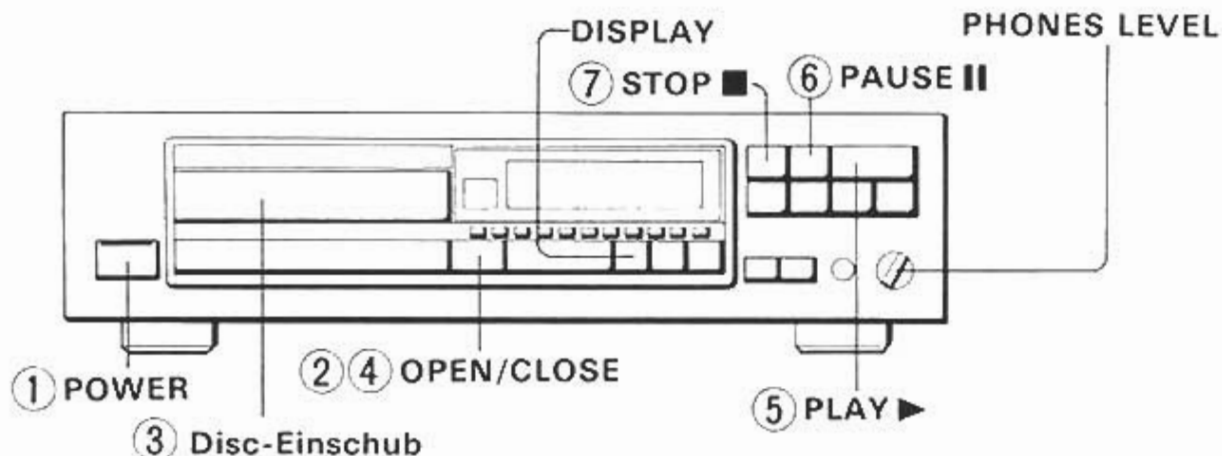

- ① Drücken Sie auf den Netzschalter, um den Strom einzuschalten.
- ② Drücken Sie die OPEN/CLOSE Taste um den Disc-Einschub zu öffnen.
- ③ Legen Sie die CD-Platte in den Disc-Einschub. Die Etikett-Seite sollte nach oben zeigen.
- ④ Drücken Sie noch einmal die OPEN/CLOSE Taste, um den Einschub zu schließen.
  - Die Disc ist zum Abspielen bereit, sobald die folgenden Informationen im Anzeigefeld erscheinen:

- ⑥ Drücken Sie die PAUSE  $\text{II}$  -Taste, um die Wiedergabe eines Titels zeitweilig zu unterbrechen.
  - Die Pausenanzeige leuchtet, und die Wiedergabe stoppt automatisch.
  - Drücken Sie zur Fortsetzung des Abspielbetriebs die Starttaste (PLAY  $\blacktriangleright$ ). Der Titel wird genau von der Stelle an weitergespielt, an der er unterbrochen wurde.
- ⑦ Drücken Sie zum Abschalten des Wiedergabebetriebs die Stopptaste (STOP  $\blacksquare$ ).

### HINWEIS:

Der DX-6820/6810 hat eine Auto-Play-Funktion. Sollte sich eine Platte schon im Einschub befinden, wenn das Gerät eingeschaltet wird, beginnt die Wiedergabe automatisch. Seien Sie bitte besonders vorsichtig bei Stromausfall. Achten Sie dann darauf, daß das Gerät ausgeschaltet wird.

### ■ Betriebsartentaste (DISPLAY)

Die Betriebsartentaste dient bei der Wiedergabe zum Umschalten der Zeitanzeige zu einer der folgenden Anzeigarten:

- Gesamtrestspieldauer (TOTAL REMAIN)  
Gibt die verbleibende Spieldauer bis zum CD-Ende an. In der Programmbetriebsart wird die verbleibende Zeit für die ganze vorprogrammierte Titelfolge angezeigt.
- Anzeige der verstrichenen Zeit (SINGLE ELAPSE)  
Anzeige der verstrichenen Spieldauer innerhalb des laufenden Titels.
- Restspieldauer des Titels (SINGLE REMAIN)  
Anzeige der bis Titelfende verbleibenden Spieldauer.

### HINWEIS:

Für Titel über den 20. Titel hinaus erscheint anstelle einer Spieldauerangabe "----" in der Zeitanzeige.

### ■ Einstellung der Lautstärke

Bedienen Sie den PHONES LEVEL Regler zum Einstellen der Kopfhörerlautstärke.



- Wird nichts angezeigt, so könnte es sein, daß die Platte verkehrt herum eingelegt wurde. Entnehmen Sie sie nötigenfalls und drehen Sie sie um.
- ⑤ Die PLAY  $\blacktriangleright$  -Taste drücken
    - Die CD beginnt vom ersten Titel an zu spielen.
    - Wenn Sie beim Einlegen der CD-Platte auf PLAY  $\blacktriangleright$  statt auf OPEN/CLOSE drücken, wird der Einschub automatisch geschlossen und beginnt die Wiedergabe beim ersten Stück.



- Nach Abspielen sämtlicher Titel auf einer Disc schaltet das Gerät wieder auf den ursprünglichen Anzeigeninhalt zum Zeitpunkt des Einlegens der Disc zurück.



Zum Starten von einem bestimmten Titel an

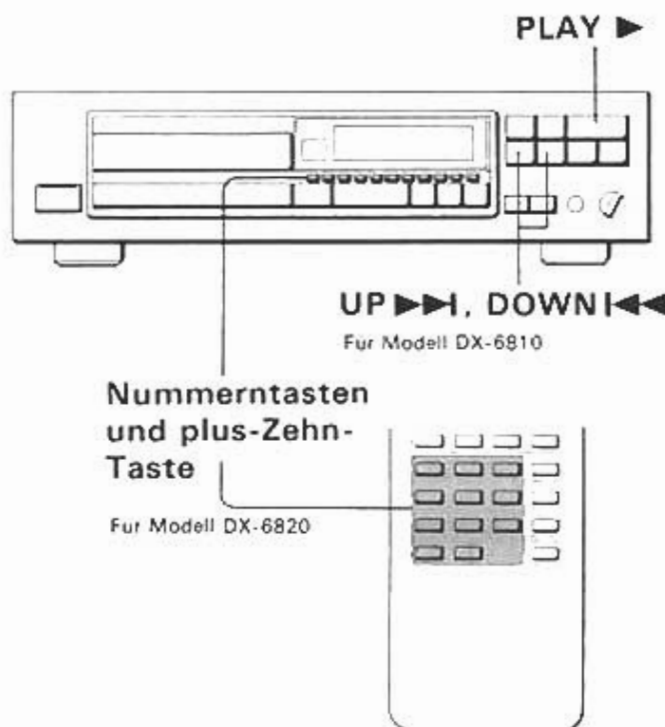

#### ■ Für Modell DX-6820

Wählen Sie mit den Nummerntasten den gewünschten Titel (Direct Play)

- Verwenden Sie die Taste +10, um einen Titel mit einer Titelnummer von 10 oder höher zu wählen. Zum Wählen von Titelnummer 30 z.B. drücken Sie diese Taste dreimal, und dann die Taste 0.
- Die Wiedergabe beginnt automatisch.

#### ■ Für Modell DX-6810

- ① Die Taste UP ►► oder DOWN ◄◄ zur Wahl des gewünschten Titels verwenden. Die Titelnummeranzeige zeigt die gewählte Titelnummer.
- ② Wenn gewünschte Titelnummer erscheint, die Wiedergabetaste PLAY ► drücken

Zum Vor- oder Zurückfahren bei der Wiedergabe

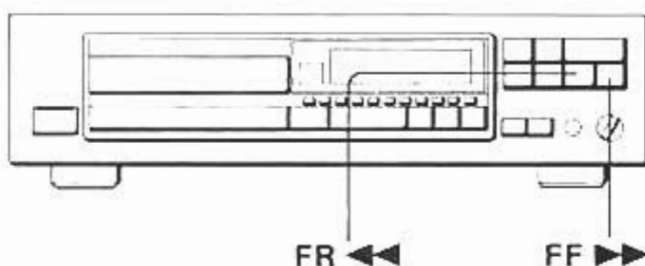

Drücken Sie die Taste FF ►► zum Vorfahren

Drücken Sie die Taste FR ◄◄ zum Zurückfahren

- Der Tonabnehmer bewegt sich schnell vor- oder rückwärts, solange die Taste FF ►► oder FR ◄◄ gedrückt gehalten wird.
- Wenn Sie ganz bis zum Ende der CD vorfahren, stoppt der Tonabnehmer.
- Wenn bei der Speicherwiedergabe durch Drücken von FF ►► bis zum Ende des laufenden Titels vorgefahren wird, fährt der Tonabnehmer zum Anfang des nächsten programmierten Titels weiter, und normale Wiedergabe beginnt. Wenn die Taste FR ◄◄ gedrückt wird, fährt der Tonabnehmer zum Anfang des laufenden Titels zurück, und die Wiedergabe beginnt von dieser Stelle an.

Zum Rückkehren zum Anfang des laufenden Titels oder zum Weiterspringen zum nächsten Titel

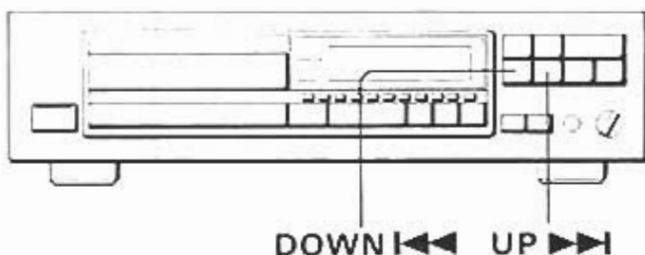

Zum Weiterspringen zum nächsten Titel die Taste UP ►► drücken.

- Die Wiedergabe des laufenden Titels wird unterbrochen, und der Tonabnehmer bewegt sich zum Anfang des nächsten Titels weiter. Bei der Speicherwiedergabe bewegt sich der Tonabnehmer zum Anfang des nächsten gespeicherten Titels weiter.
- Der Tonabnehmer bewegt sich bei jedem Drücken der Taste UP ►► um einen Titel weiter.

Um während der Wiedergabe zum Anfang des laufenden Titels zurückzukehren, drücken Sie die Taste DOWN ◄◄

- Die Wiedergabe wird unterbrochen, und der Tonabnehmer bewegt sich zum Anfang des laufenden Titels zurück.
- Wenn Sie die Taste DOWN ◄◄ erneut drücken, bevor der Tonabnehmer den Anfang des laufenden Titels erreicht oder Sie die Taste DOWN ◄◄ zweimal nacheinander drücken, geht der Tonabnehmer sich bei jedem Drücken der Taste um einen Titel weiter zurück. Bei Speicherwiedergabe geht der Tonabnehmer zum jeweils vorher gespeicherten Titel zurück.

## Speicherfunktion

### Speicherprogrammierung und Wiedergabe

Der Speicher kann nicht während der Wiedergabe betätigt werden. In diesem Fall erst die STOP ■ Taste drücken.

■ Für Modell DX-6820

### HINWEISE:

- Wenn die gesamte Restzeit 99 Min., 59 Sek. überschreitet, zeigt das Display "—:—:—" während der Wiedergabe. Während der Speichereingabe ist diese Anzeige bedeutungslos.
- Die Funktion der automatischen Freiraumeinfügung wird automatisch bei der Wiedergabe der gespeicherten Titel eingeschaltet. Es fügt zwischen den einzelnen Titeln 4 Sekunden Freistelle. Die SPACE Anzeige blinkt während dieser Zeit. Diese Funktion arbeitet jedoch nicht, wenn auf der Platte der nächste Titel unmittelbar dem vorangehenden folgt.

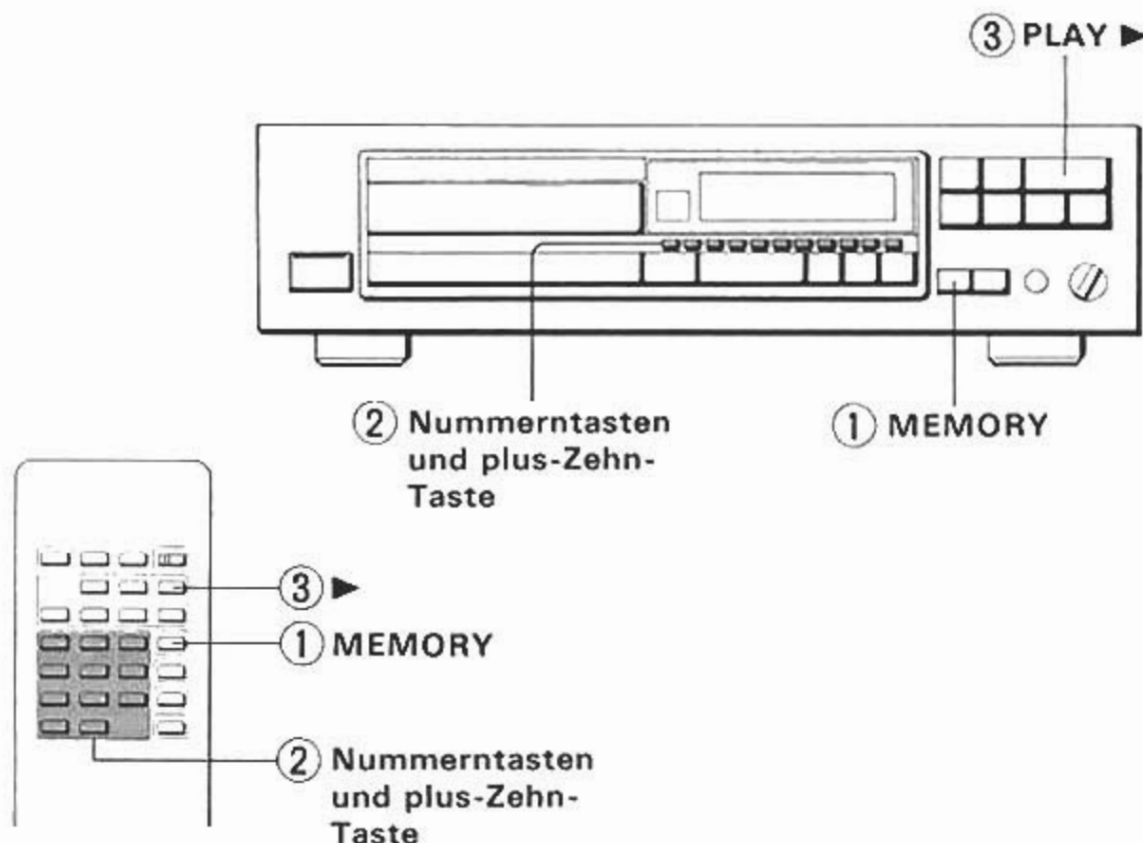

#### ① Die Speichertaste MEMORY drücken.

- Die Anzeigen für Speicheranzeige und Speicherkanalanzeige erscheinen. Wenn die Speichertaste während der Wiedergabe gedrückt wird, wird der laufende Titel in den Speicher eingegeben, und weitere Titel können mit dem unter ② unten gezeigten Verfahren in den Speicher eingegeben werden.

#### ② Den gewünschten Titel mit den Nummerntasten und plus-Zehn-Taste wählen.

- Zum Fortsetzen des Programmierens die Nummer des nächsten Titels eingeben. Bis zu 20 Titel können durch Wiederholung dieser Schritte in den Speicher eingegeben werden. Bis zu 20 Titel können in den Speicher eingegeben werden. Darüberhinaus wird einige Male in der Speicherkanalanzeige blinken, um anzugeben, daß der Speicher voll ist.

Beispiel: Einspeichern der Titelnummer 2 in den Speicherkanal 1

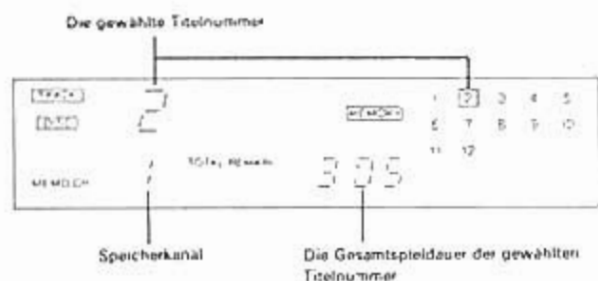

#### ③ Die Starttaste (PLAY ►) drücken.

- Die Wiedergabe beginnt in der programmierten Reihenfolge. Das Display sieht dann wie folgt aus:

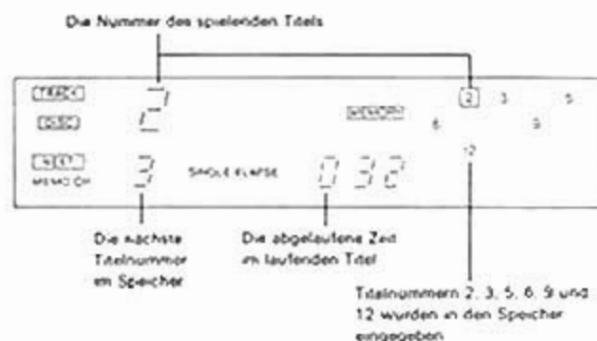

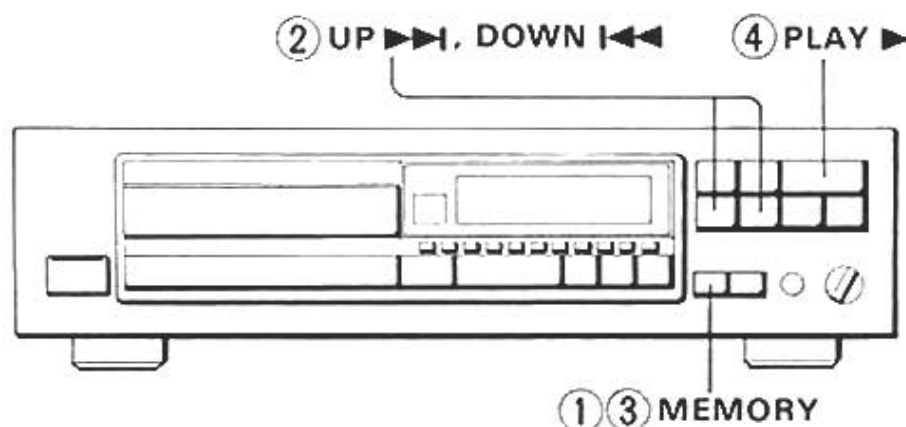

- ① Die Speichertaste drücken.
  - Die Speicheranzeige und die Speicherkanalanzeige leuchten auf
- ② Den gewünschten Titel mit der Taste UP  $\blacktriangleright\blacktriangleright$  oder DOWN  $\blacktriangleleft\blacktriangleleft$  wählen.
  - Die Nummer des gewählten Titels wird in der Titelnúmeranzeige angezeigt.
- ③ Die Speichertaste MEMORY drücken.
  - Die Vorgänge ② und ③ wiederholen, um den Speicherprogrammierungsvorgang fortzusetzen. Bis zu 20 Titel können in den Speicher eingegeben werden. Darüberhinaus wird  $\text{---}$  einige Male in der Speicherkanalanzeige blinken, um anzugeben, daß der Speicher voll ist.
- ④ Zum Abhören der gespeicherten Titel in der Reihenfolge, die PLAY  $\blacktriangleright$  Taste drücken

#### Prüfen der Speicherinhalte

- ① In Speicherwiedergabe-Betriebsart die STOP  $\blacksquare$  -Taste drücken, so daß die Speicherwiedergabe gestoppt wird.
  - Der letzte Speicherkanal und der entsprechende Titelnúmer erscheinen im Speicherkanal/Titelnúmerdisplay
- ② Drücken Sie die Taste FR  $\blacktriangleleft\blacktriangleleft$  oder FF  $\blacktriangleright\blacktriangleright$   
Beispiel:

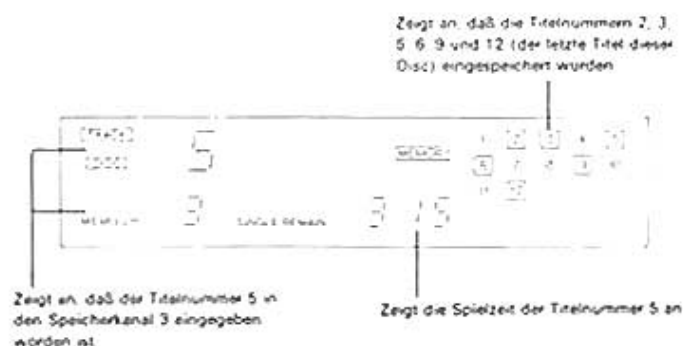

#### Zum Löschen der Speicherinhalte

- Die CLEAR-Taste drücken.
- Der letzte Speichertitel wird gelöscht.
  - Bei der Speicherwiedergabe können der momentan laufende und vorher programmierte Titel nicht gelöscht werden.
  - Drücken Sie auf die MEMORY Taste, wenn der Inhalt auf einmal gelöscht wurde. Bei der Wiedergabe mit leerem Speicher erfolgt die normale Wiedergabe vom ersten bis zum letzten Titel.

## Spezielle Betriebsarten

### Verwendung der Aufnahmezeitfunktion

- Diese Funktion kann bei der Bandbearbeitung als auch beim Aufnehmen auf einem Cassettendeck oder einem anderen Aufnahmegerät eingesetzt werden. Nach Festlegung der Aufnahmezeit eines Cassettenbands, wird die Anzahl der Titel, die auf Seite A und B aufgenommen werden können angezeigt.
- Diese Funktion arbeitet nur bei gestoppter Wiedergabe.

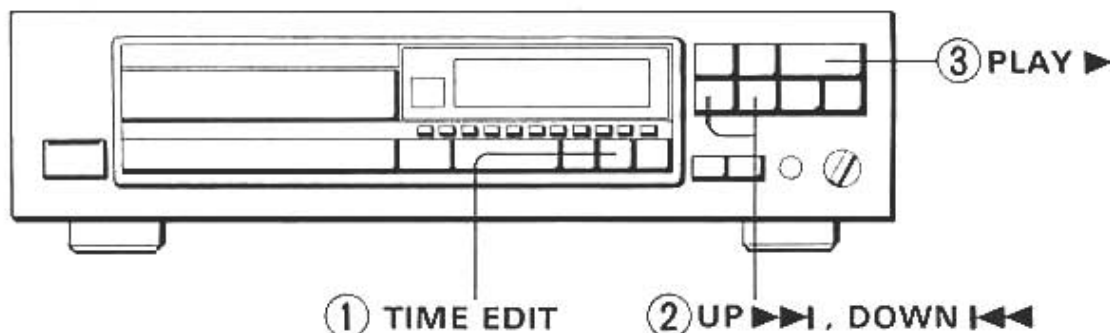

#### ① Drücken Sie auf die TIME EDIT Taste.

- Durch Drücken auf diese Taste erscheint anstelle der Titelnummer in der Anzeige die Spieldauer der Kassette (von 46 nach 50, 54, 60, 70, 80, 90 und wieder 46).
- Die Anzeigen werden hierunter abgebildet.

Nummern, die in einem  erscheinen, sind Titelnummern, die auf Seite A des Bandes aufgenommen werden können. Falls der Titelnummer in einem  nicht erscheint, kann sie auf Seite B aufgenommen werden. Die Nummer wird nicht erscheinen, wenn sie nicht aufgenommen werden kann.

Kassettenband-  
spieldauer

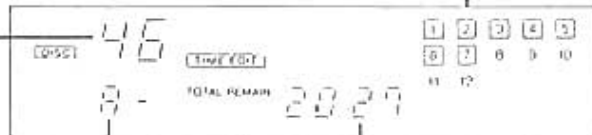

Dies zeigt die gesamte Spieldauer der Titel auf Seite A an. Nach 2 oder 3 Sekunden wird die gesamte Spieldauer auf Seite B ( ) angezeigt. Wenn Sie auf die DISPLAY Taste drücken, wird die Spieldauer auf Seite A wieder angezeigt.

- #### ② Mit der TIME EDIT Taste wählen Sie die Spieldauer, die der Spieldauer der Kassette am meisten entspricht. Drücken Sie nachher auf die UP und DOWN Tasten. Jedesmal, wenn diese Tasten betätigt werden, ändert sich die Zeitangabe um 1 Minute. Bei Modell DX-6820 kann die Bandlänge über die Nummerntasten oder die Plus-Zehn-Tasten am Hauptgerät oder am Fernbedienungssteil eingegeben werden. Sie können höchstens die Anzahl 99 eingeben.

- Um TIME EDIT abzubrechen, drücken Sie auf die STOP Taste.

- #### ③ Drücken Sie die Wiedergabetaste (PLAY ). Nach Abspielen des letzten Titels auf Seite A stellt das Gerät automatisch auf Pausenbetrieb.

- Drücken Sie zur Fortsetzung des Abspielbetriebs die Wiedergabetaste noch einmal. Der Pausenbetrieb wird aufgehoben und Seite B beginnt zu spielen.

#### HINWEISE:

- Wenn sich mehr als 20 Titel auf einer Disc befinden oder der erste Titel länger als die Hälfte der angegebenen Spieldauer ist, funktioniert der Aufnahmezeitbetrieb nicht.
- Während der Wiedergabe im Aufnahmezeitbetrieb können außer den Tasten, STOP , OPEN/CLOSE, und DISPLAY keine anderen Tasten benutzt werden.

### Titel- oder Blockwiederholung

Diese Taste drücken, um die Wiederholbetriebsart zu starten. Wiederholbetrieb kann in Verbindung mit Normalwiedergabe, Speicherwiedergabe und Zufallswiedergabe verwendet werden. Diese Taste kann vor oder auch während der Wiedergabe gedrückt werden.

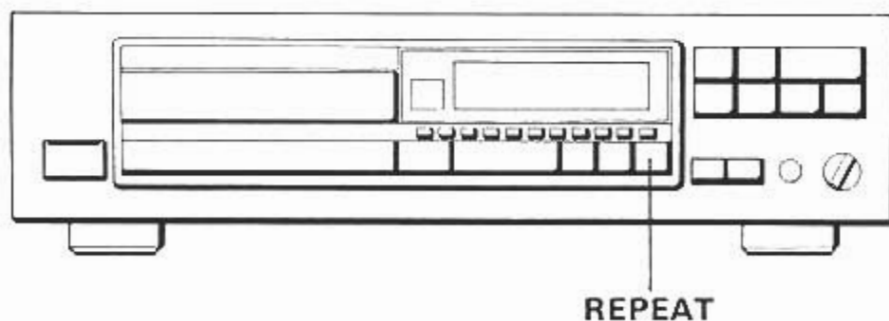

#### ■ Wiederholungswiedergabe aller Titel einer Disc oder aller eingespeicherten Titel (FULL REPEAT)

Drücken Sie die Taste REPEAT einmal

- Die REPEAT-Anzeige leuchtet auf, und wenn das Ende der CD erreicht ist, beginnt sie erneut vom ersten Titel ab.
- Wenn während der Speicherwiedergabe das Ende des letzten der programmierten Titel erreicht ist, wird die Sequenz wiederholt.
- Bei Zufallswiedergabe werden die Inhalte der CD neu gemischt, wenn der letzte Titel abgespielt ist, und anschließend beginnt die Wiedergabe erneut. Bei Speicher-Zufallswiedergabe werden alle programmierten Titel neu geordnet, und dann beginnt die Wiedergabe erneut.

#### ■ Wiederholungswiedergabe eines einzigen Titels (SINGLE REPEAT)

Zweimal auf die REPEAT Taste drücken.

- Wenn die Anzeige REPEAT 1 aufleuchtet, wird der laufende Titel wiederholt.
- Zum Abhören eines anderen Titels den gewünschten Titel mit Hilfe der UP  $\blacktriangleright\blacktriangleright$  und DOWN  $\blacktriangleleft\blacktriangleleft$  Tasten wählen.
- Bei Abbrechen der Wiederholungswiedergabe die REPEAT Taste drücken und die Anzeige erlischt

### Wiedergabe in Zufallreihenfolge (nur für den DX-6820)

- Die SHUFFLE Taste befindet sich auf dem Fernbedienungsgerät.

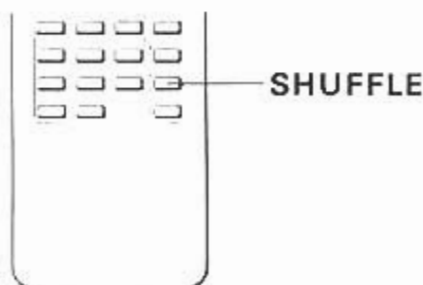

### Neuordnungstaste (SHUFFLE)

- Bei Drücken dieser Taste leuchtet die Neuordnungsanzeige auf und die Leerstellenfunktion wird automatisch aktiviert. Die Titelneuordnung startet daraufhin automatisch.
- Die Funktion der automatischen Freiraumeinfügung fügt zwischen den einzelnen Titeln 4 Sekunden Freistelle. Die SPACE Anzeige wird dann beim Betrieb der SHUFFLE Funktion blinken.

#### HINWEISE:

- Bei Neuordnungsbetrieb können maximal 99 Titel abgespielt werden
- Bei wiederholter Wiedergabe neu geordneter Titel wird die Titelreihenfolge jedesmal nach Abspielen aller Titel automatisch neu geordnet und die Titel anschließend in unterschiedlicher Reihenfolge erneut abgespielt.
- Durch Drücken der Stopp- (STOP ■) oder Neuordnungs- (SHUFFLE) wird der Neuordnungsbetrieb aufgehoben.

### Verwendung der Timer-Funktion beim Betrieb

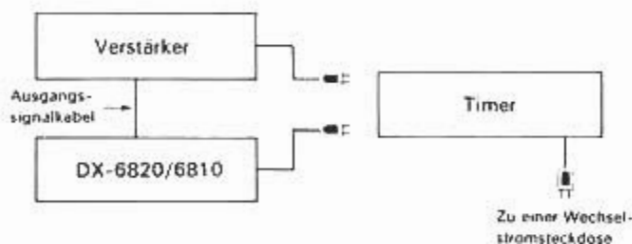

Wenn Sie über einen Audio-Timer verfügen, kann dieser verwendet werden, um das Gerät zu jeder gewünschten Zeit automatisch einzuschalten.

- ① Den DX-6820/6810 und den an den DX-6820/6810 angeschlossenen Verstärker einschalten.
- ② Eine CD-Platte in den Disc-Einschub des DX-6820/6810 einlegen
- ③ Die Einschaltzeit einstellen
  - Weitere Einzelheiten entnehmen Sie dem Abschnitt über den Timerbetrieb.
  - Bei Einschalten des Timers wird die Auto Play Funktion aktiviert.

## Betriebsprobleme und deren Behebung

Störung	Ursache	Abhilfe
Gerät läßt sich nicht einschalten.	<ul style="list-style-type: none"> <li>● Netzstecker nicht richtig angeschlossen.</li> </ul>	<ul style="list-style-type: none"> <li>● Stecker fest in die Steckdose schieben</li> </ul>
Disc eingesetzt	<ul style="list-style-type: none"> <li>● Falsche CD-Seite oben</li> <li>● Disc verschmutzt</li> <li>● Objektiv beschlagen.</li> </ul>	<ul style="list-style-type: none"> <li>● Mit Etikettseite nach oben einlegen</li> <li>● Säubern</li> <li>● Ca. 1 Stunde akklimatisieren lassen</li> </ul>
Kein Ton	<ul style="list-style-type: none"> <li>● Anschlußstecker lose.</li> <li>● Verstärker auf falschen Eingang geschaltet.</li> </ul>	<ul style="list-style-type: none"> <li>● Fest in die Buchsen schieben.</li> <li>● Einstellung korrigieren</li> </ul>
Wiedergabesprünge	<ul style="list-style-type: none"> <li>● Disc verschmutzt.</li> <li>● Disc verkratzt</li> <li>● Störung durch Trittschall.</li> </ul>	<ul style="list-style-type: none"> <li>● Säubern.</li> <li>● Einwandfreie Disc verwenden.</li> <li>● Auf eine stabilere Unterlage stellen</li> </ul>
Ungewöhnlich langsamer Titelzugriff	<ul style="list-style-type: none"> <li>● Disc verschmutzt</li> <li>● Disc verkratzt.</li> </ul>	<ul style="list-style-type: none"> <li>● Säubern</li> <li>● Einwandfreie Disc verwenden</li> </ul>
Kein Vorprogrammieren, möglich	<ul style="list-style-type: none"> <li>● Keine Disc.</li> <li>● Auf CD nicht vorhandene Stücknummer.</li> </ul>	<ul style="list-style-type: none"> <li>● Disc einsetzen.</li> <li>● Keine höheren Nummern als die des letzten CD-Titels verwenden.</li> </ul>

## Technische Daten

### Modell DX-6820/6810 Compact Disc-Spieler

Signalabtastung:	Optisch, keine Berührung	Netzanschluß:	230V, 50Hz
Drehgeschwindigkeit:	Ca. 500-200 U/M. (konstant-lineare Geschwindigkeit)	Abmessungen (W x H x D):	455 x 110 x 305 mm 18" x 4-3/8" x 12"
Lineare Geschwindigkeit:	1,2-1,4 m/s	Gewicht:	4,9 kg, 10,8 lbs
Fehlerkorrektur:	CIRC	Standardzubehör:	<ul style="list-style-type: none"> <li>● Ausgangskabel</li> <li>● <b>RI</b> Fernbedienungskabel</li> <li>● Fernbedienung RC-196C (nur für den DX-6820)</li> <li>● UM-3/R6/AA</li> </ul>
D/A Konverter:	1 BIT PWM Accu Pulse Quartz System		
Sampling-Frequenz:	352,8 kHz (8 faches Oversampling)		
Anzahl Kanäle:	2 (stereo)		
Frequenzgang:	5 Hz-20kHz		
Klirrfaktor:	0,004% (bei 1kHz)		
Dynamikbereich:	96 dB		
Fremdspannungsabstand:	100 dB		
Kanaltrennung:	90 dB (bei 1 kHz)		
Gleichlaufschwankungen:	Unterhalb der Meßbarkeitsgrenze		
Ausgangspegel:	2 Volt r.m.s.		
Leistungsaufnahme	12W		

Änderungen ohne vorhergehende Ankündigung vorbehalten

**MEMO**

---

---

## **ONKYO CORPORATION**

International Division: Onarimon Yusen Bldg., 23-5, Nishi-Shimbashi 3-chome, Minato-ku,  
TOKYO 105, JAPAN Tel: 03-3432-6987 Fax: 03-3436-6979

### **ONKYO DEUTSCHLAND GMBH ELECTRONICS**

Industriestrasse 20, W-8034 Germering, GERMANY  
Tel: 089 84 93 20 Fax: 089 84 93 226 TLX: 05-21726 ONKY D